

# VENTILATEUR DE RECIRCULATION (BASKET FAN)

## Caractéristiques et avantages

Les ventilateurs de recirculation (basket fan) sont une valeur ajoutée stratégique à toute ventilation. Ils sont versatiles et viennent avec une fixation ajustable de 180 degrés pour plusieurs positions d'installations. Ces ventilateurs panier sont à entraînement direct (sans courroie), ils ont des pales de nylon très durables et nécessitent peu d'entretien.

Disponible en 24" et 36", ils s'installent facilement dans les endroits restreints et à différentes hauteurs dans votre bâtiment.

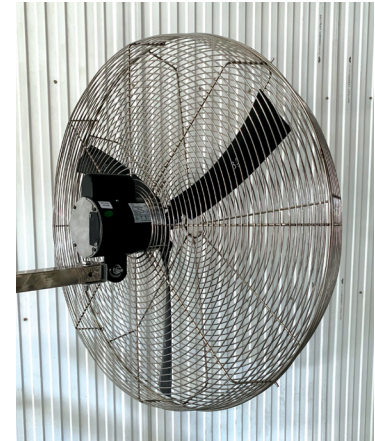

TECHNOLOGIE  
AGRICOLE

418 883-3030

[www.iel.ag](http://www.iel.ag)

# ACTUATEURS ET MODULAIRES

## POUR UN CONTRÔLE DE VENTILATION EFFICACE TOUT AU LONG DE L'ANNÉE

### Caractéristiques et avantages

- Entrée d'air 100% variable
- Système durable demandant un minimum d'entretien
- Entrées d'air modulaires isolées, pour plafond
- Disponible en modèle simple ou double selon la configuration du bâtiment
- Automatisation assurée par un actuateur permettant de gérer l'écoulement d'air dans le bâtiment par zone



# CHEMINÉES FANS

## POUR UNE VENTILATION NATURELLE APPUYÉE PAR DES VENTILATEURS



### Caractéristiques et avantages

- Réduisent les coûts de construction
- Toit rigide résistant à toutes intempéries
- Supports de toit fabriqués en acier galvanisé
- Parois de conduit en polystyrène rigide de 1-1/2 pouces laminé des deux côtés et traité UV (solide, léger et durable)
- Solin de plastique soudé adapté à la pente de toit
- Évacuation supérieure de l'humidité du bâtiment
- Réduisent le nombre de conduits requis
- Cheminées avec ventilateur intégré
- Possibilité d'avoir la technologie Ec-Blue



TECHNOLOGIE  
AGRICOLE

418 883-3030

[www.iel.ag](http://www.iel.ag)

# SOIGNEUR À PASTILLE (FALCON)

## Caractéristiques et avantages

- Dispositif de chaîne à pastille **garantie 10 ans**
- Installation fiable, sans entretien et ultra durable
- Circuit fait avec des tuyaux d'acier galvanisé ou d'acier inoxydable
- Fonctionnement pouvant être géré par le Maximus
- Installation multiple pour gérer plus d'un aliment ou plusieurs points de chute

Ce système d'alimentation à pastille Falcon, fonctionnant en circuit fermé, peut alimenter un ou plusieurs robots de traite à partir d'une vis flexible liée à votre réserve à grain (silo ou autre).

La meilleure façon d'alimenter des robots de traite quand ceux-ci ne sont pas alignés pour une seule vis flexible.

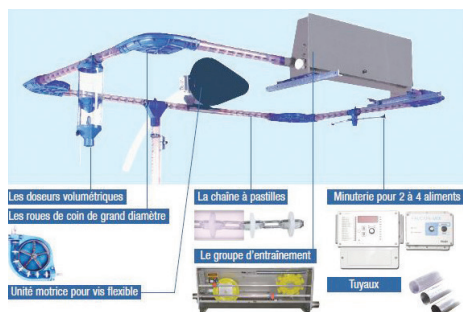

TECHNOLOGIE  
AGRICOLE

418 883-3030

[www.iel.ag](http://www.iel.ag)



# CAGES DE GESTATION

## CAGES DE GESTATION IEL TECHNOLOGIES AGRICOLES

Les cages IEL augmentent le confort et le bien-être des truies.

Les barres de dessus et les côtés abaissés à l'arrière augmentent leur rigidité.

Les tiges verticales à l'avant réduisent les contacts entre les truies.



# CAGES DE GESTATION GALVANISÉES À CHAUD

## CAGES FABRIQUÉES DE TUBES GALVANISÉS À CHAUD

L'insémination est une étape importante dans le cycle d'une truie. IEL Technologies agricoles a développé une cage simple qui offre à la truie un environnement **confortable** et permet au producteur de travailler en toute **sécurité**. Tous ces facteurs permettront d'optimiser vos résultats et, par conséquent, d'augmenter votre **profitabilité**.

Fabriquée de tube galvanisé à chaud de 1" .100" et d'une tige pleine de 3/4" à la base. Sa conception simple, nécessitant peu de boulonnage, permet une installation facile et rapide. Les côtés arrière, abaissés de la cage, ainsi que la porte conçue pour l'insémination de la truie, facilitent grandement le travail.

### Caractéristiques et avantages

- Stalles disponibles en différentes largeurs : 24 et 28 pouces
- Différentes longueurs possibles sur commande
- Barres de dessus pré-percées selon la largeur, facilitant ainsi l'installation
- Tube d'alimentation de 3 pouces galvanisé (en option)
- Auges en acier inoxydable #304 qui ne rouillent pas
- Auges soudées de longueur selon vos plans (l'assemblage final sur le site est la responsabilité du client)
- Système de barrure des portes à une main
- Pattes arrières et avant en acier inoxydable

Notre équipe d'experts peut concevoir vos plans d'aménagement pour vos projets de construction ou de rénovation.

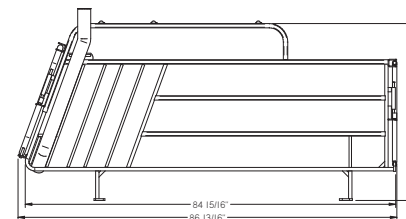
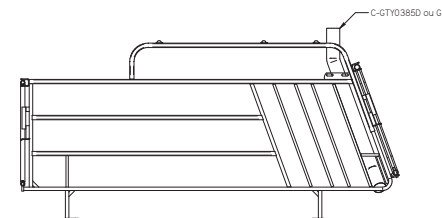
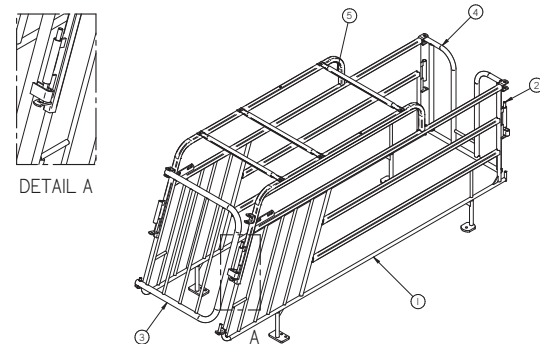

TECHNOLOGIE  
AGRICOLE

418 883-3030

[www.iel.ag](http://www.iel.ag)

# CAGES DE MISE-BAS GALVANISÉES À CHAUD

## Caractéristiques et avantages

- Robustes et design bien adapté
- Permettent l'accès facile des truies
- Différentes configurations des chambres possibles
- Plusieurs longueurs disponibles (84, 90 et 96 pouces)
- Installation simple et rapide, peu de boulonnage
- Accès facile à la truie par l'arrière



## CAGES DE MISE-BAS IEL TECHNOLOGIES AGRICOLES

Manufacturiers d'équipements depuis plus de 50 ans, nous saurons satisfaire vos besoins particuliers en ce qui concerne vos cages de mise-bas. La qualité de nos produits et l'écoute de vos besoins contribueront à la réussite de vos projets.

## Caractéristiques et avantages

- Doigts bien positionnés
- Accès facile aux tétines
- Portes arrière réversibles pour truies plus petites
- Barres anti-écrasement réduisant la mortalité
- Choix de mangeoires en acier inoxydable #304
- Mangeoire basculante facile à nettoyer
- Espace pour la truie sous la mangeoire
- Barre anti-recul à 3 positions (en option)
- Support de cartes et de lampes chauffantes



TECHNOLOGIE  
AGRICOLE

418 883-3030

[www.iel.ag](http://www.iel.ag)

# PANNEAUX DE CONTOUR

## Caractéristiques et avantages

- Faciles à installer, peu de vis et ancrages
- Panneaux Paneltim scellés rendant le lavage facile et évitant l'accumulation de bactéries et de saleté
- Soudé en usine chez IEL pour longueurs spécifiques

# PLANCHER

## PLANCHER UNIQUE À IEL TECHNOLOGIES AGRICOLES

### Caractéristiques et avantages

- Plancher de fonte et de composite polymère
- Permet un environnement idéal pour la truie
- Aide à réduire les écrasements pour la truie et les porcelets
- Différentes dimensions possibles
- Autres types de planchers disponibles





# PANNEAUX PANELTIM

## ENCLOS

### Caractéristiques et avantages

- Faits de polypropylène Paneltim résistant aux chocs et produits chimiques
- Disponibles en 20, 35 et 51 millimètres
- Structure interne en cellules carrelées fermées donnant une rigidité incomparable
- **Facile à installer** : léger ; panneaux en longueur selon vos besoins et moins de fixations nécessaires
- **Nettoyage rapide** : nécessitent moins d'eau et sèchent rapidement
- **Hygiénique** : limitent les infiltrations d'eau et de saleté. Idéal pour les environnements nécessitant un contrôle sévère des bactéries



## PANNEAUX ET FIXATIONS

Les panneaux Paneltim sont disponibles en différentes longueurs et couleurs afin de répondre à vos besoins. Ils sont offerts en panneaux pleins ou ventilés. Rigides et faciles à nettoyer. Soudé en usine chez IEL pour longueurs spécifiques.



TECHNOLOGIE  
AGRICOLE

418 883-3030

[www.iel.ag](http://www.iel.ag)



# PANNEAUX PANELTIM

## PANELTIM AJOURÉ

### Caractéristiques et avantages

- Permet un contact visuel des animaux
- Idéal pour les devant d'enclos et les portes
- Meilleure circulation de l'air ambiant
- Peut influencer les zones de déjections



## MURS, PROFILÉS ET PORTES UNE GAMME COMPLÈTE

### Caractéristiques et avantages

- Gamme complète de profilés, poteaux et fixations galvanisés ou en acierinoxydable permettant tous les types d'aménagements
- Plusieurs modèles de portes et d'encadrements

Nous sommes les seuls à vous offrir un service de soudure des panneaux en polypropylène afin de répondre à vos besoins spécifiques.

**Chez IEL Technologie agricole, vous payez seulement pour ce que vous avez réellement besoin !**



TECHNOLOGIE  
AGRICOLE

418 883-3030

[www.iel.ag](http://www.iel.ag)



TECHNOLOGIE  
AGRICOLE

[www.iel.ag](http://www.iel.ag)

# La technologie à votre service



## Économie d'énergie

- Lorsqu'à 100% de vitesse, 20% d'économie comparativement à un ventilateur conventionnel.
- Lorsqu'à 50% de vitesse, 80% d'économie comparativement à un ventilateur conventionnel.

## Ventilation en connexion réseau avec le Maximus.

- Confirmation de fonctionnement
- Consommation électrique
- Flexibilité de configuration
- Simplicité de branchement

## Et bien plus encore



MAXIMUS

ZIEHL-ABEGG 

## CONTACTEZ-NOUS!

552, route Bégin Nord  
Sainte-Claire (Québec)  
GOR 2V0

T 418 883-3030  
F 418 478-0862  
SANS FRAIS 1 833 883-3030

[info@iel.ag](mailto:info@iel.ag)



# SYSTÈME D'ALIMENTATION - GESTATION LIBRE

## UNE GESTION ALIMENTAIRE EFFICACE POUR LE BÉNÉFICE DE LA TRUIE ET DU PRODUCTEUR

Nous offrons aux producteurs un système d'alimentation intégré des plus complets, fiable et conçu à 100 % pour le bien-être animal.

Jumelé à la Solution Maximus, le système distribue avec précision la moulée requise pour chacune des truies au moyen de la technologie RFID et de la communication automatisée entre les composantes.

### Caractéristiques et avantages

#### Station d'alimentation

- Capacité d'alimenter jusqu'à 20 truies par station
- Lecteur RFID
- Conception simple et robuste nécessitant peu d'entretien
- Côtés ajourés assurant le bien-être de la truie lors de l'alimentation
- Entrainement rapide des cochettes par la conception de la porte arrière
- Adaptable à tout type de bâtiment

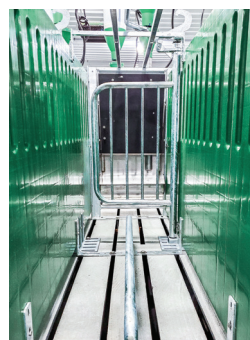

Fabriquée par :



TECHNOLOGIE  
AGRICOLE



418 883-3030

Propulsée par :



[www.iel.ag](http://www.iel.ag)



# SYSTÈME D'ALIMENTATION - GESTATION LIBRE

## UNE GESTION ALIMENTAIRE EFFICACE POUR LE BÉNÉFICE DE LA TRUIE ET DU PRODUCTEUR

### Caractéristiques et avantages

#### Doseur

- Doseur convenant à tout type de moulée : farine ou granules
- Activation du doseur par la lecture des puces électroniques
- Plateau rotatif à 3 ouvertures permettant de distribuer de petites quantités avec précision
- Détecteur intelligent de chute de moulée « Bobble head » unique et breveté, qui certifie que la truie a bien mangé
- Matrice d'alimentation sur mesure selon l'état de chair, la parité, le nombre de jours de gestation et de lactation
- Nécessitent peu d'entretien et facile d'installation

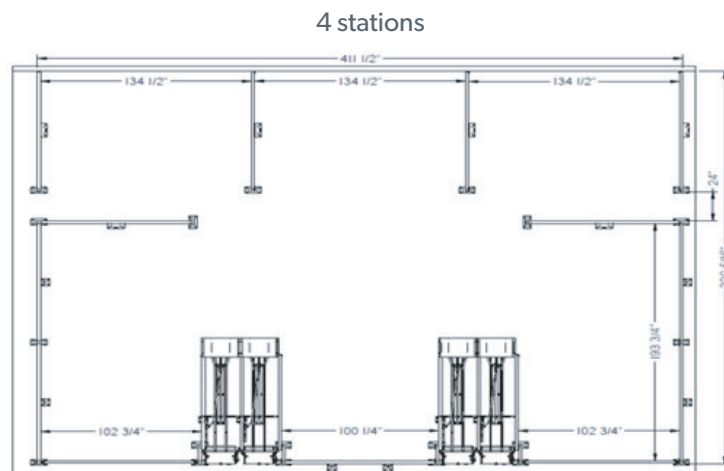

Fabriquée par :



Propulsée par :



L'emplacement des stations et l'aménagement des zones de couchage sont très importants. Faites confiance à nos experts.



TECHNOLOGIE  
AGRICOLE

418 883-3030

[www.iel.ag](http://www.iel.ag)